

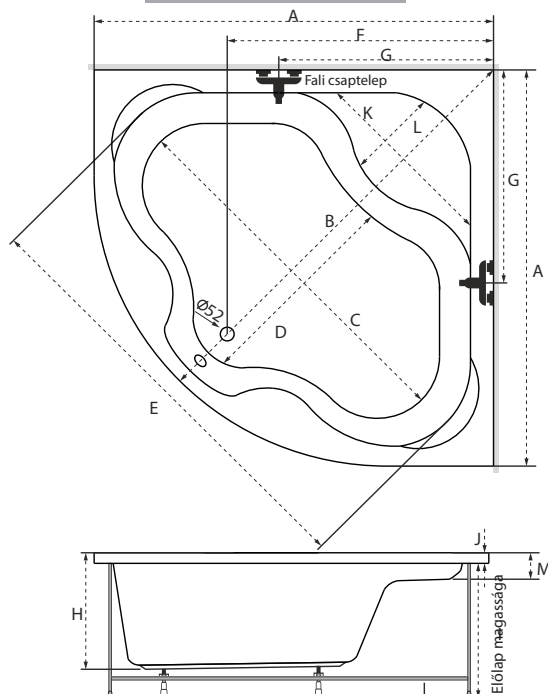

Méretetek



Úrtartalom: 240 l, 300 l Vízszintező lábak Kompakt vázszerkezet (opcionális)

140x140		150x150	
A	1400 mm	A	1500 mm
B	1500 mm	B	1665 mm
C	1060 mm	C	1150 mm
D	740 mm	D	760 mm
E	1515 mm	E	1660 mm
F	960 mm	F	1040 mm
G	800 mm	G	800 mm
H	470 mm	H	470 mm
I	570 mm	I	570 mm
J	40 mm	J	40 mm
K	650 mm	K	650 mm
L	360 mm	L	350 mm
M	105 mm	M	95 mm

 A csaptelep jelölt pozíciójánál a kád peremszélessége 70-75 mm.

Rendelhető kiegészítők

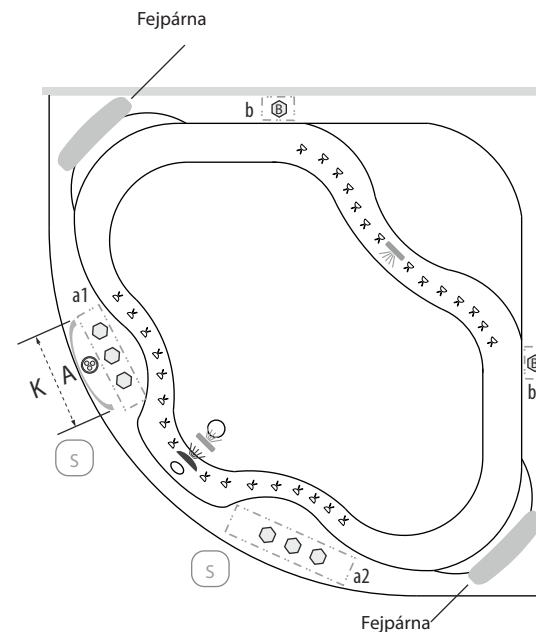

-  Dupla szinterápiá
-  M-Acryl szinterápiá
-  Relax szinterápiá beépítési terület
-  Szinterápiá kezelőpanel*
-  Kapaszkodó
-  Javasolt szerelőnyílás beépítés esetén

Kádperemre szerelhető csaptelepeink minimális területe

3 üléses csaptelep esetén "a" helyre szerelhető

Trend	370x75 mm
York	300x65 mm
River	260x65 mm
Gilda	300x70 mm

4 üléses csaptelep esetén "a+b" helyre szerelhető

Niagara	510x70 mm
City	455x55 mm

Kádperemre szerelhető csaptelepek maximális területe.

a	510/75 mm
b	510/75 mm

Kapaszkodó mérete (K)	
M-Acryl kapaszkodó	240 mm
Króm kapaszkodó	335 mm

Fejpárna	
Samanta	
Star	
Soft	

* Kádparaván és/vagy masszázsrendszer választása esetén a jelölt pozíciók változhatnak.

A fentiekől eltérő kialakításokat is vállalunk, figyelembe véve a kádtest műszaki paramétereit.  **Kérjen ajánlatot** az igénye megjelölésével a bemutatoterem@metahungary.hu e-mail címen.

Activ vízmasszázs

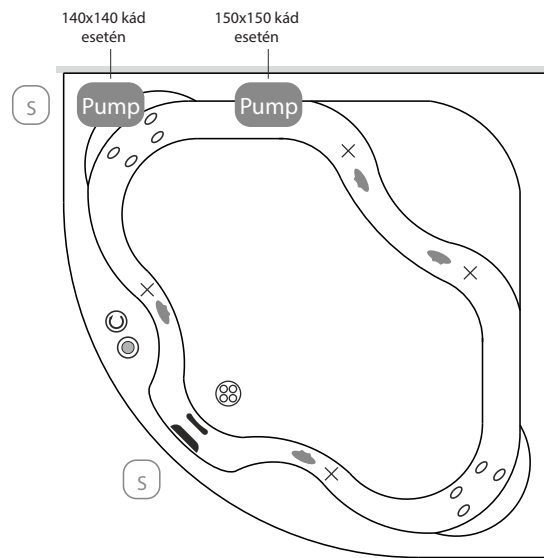

Felszereltség listája

- Pneumatikus indítógomb
- Levegődúsító szabályzó
- EasyClean® önürítő vízfúvóka
- Szívófej
- Célirányos mini vízfúvóka
- Oldalszelepezt levegőfúvóka
- Túlfolyó
- Lefolyó

+10 fúvókás pezsgőfürdő

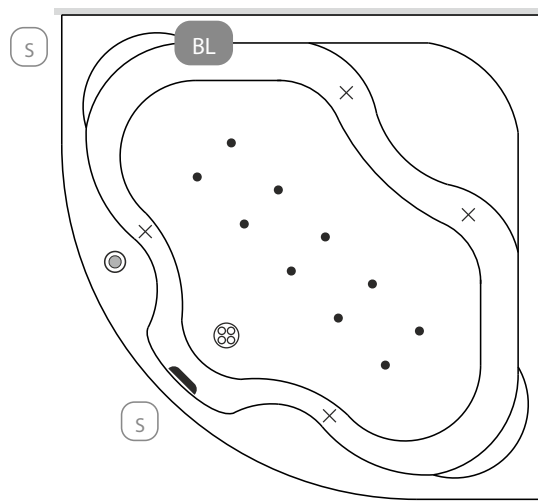

Kádperem alatti komponensek

- Láb
- Vízpumpa
- Légkompresszor
- Szerelőnyílás beépített kádnál



Az M-Acryl masszázrendszerre 2 év a garancia, de ha a rendszer beüzemeléséhez szakembereink segítségét veszi igénybe, a szavatosság 3 évre meghosszabbodik.

Wellness 22 fűvőkás masszázrendszer

Wellness Premium 24 fűvőkás masszázrendszer

Felszereltségeik listája

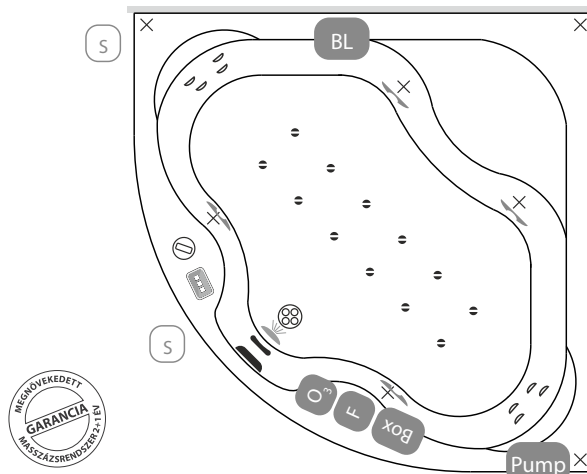
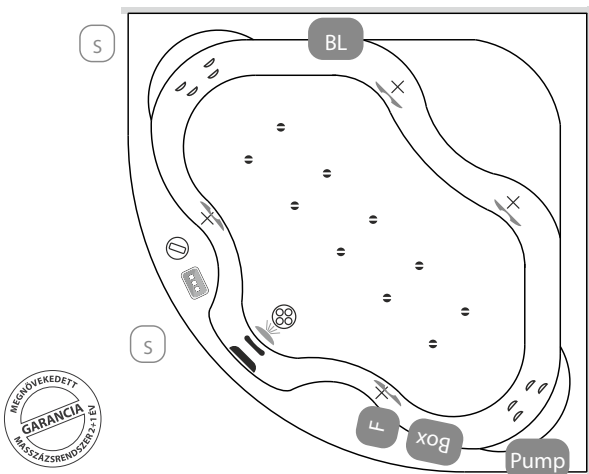

- Turbó kapcsoló
- M-Acryl színterápia
- Szívófej
- Elektronikus vezérlőpanel
- Digitális vezérlőpanel
- Érintőgombos vezérlők
- Túlfolyó
- Lefolyó
- Slim mini fűvőka
- EasyClean Slim® vízfűvőka
- Slim fém levegőfűvőka

Wellness Premium Plus 28 fűvőkás masszázrendszer

Elegant 30 fűvőkás masszázrendszer

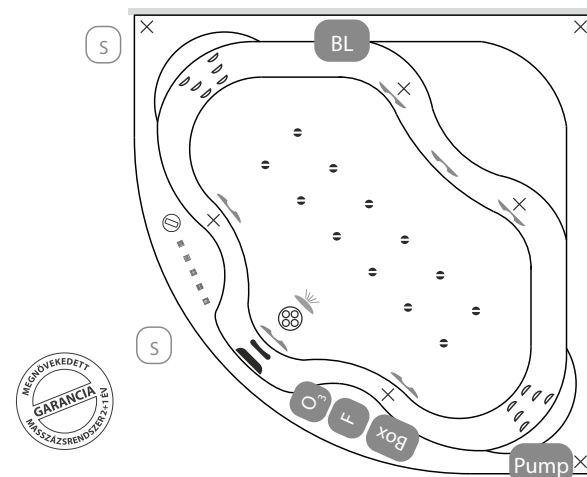
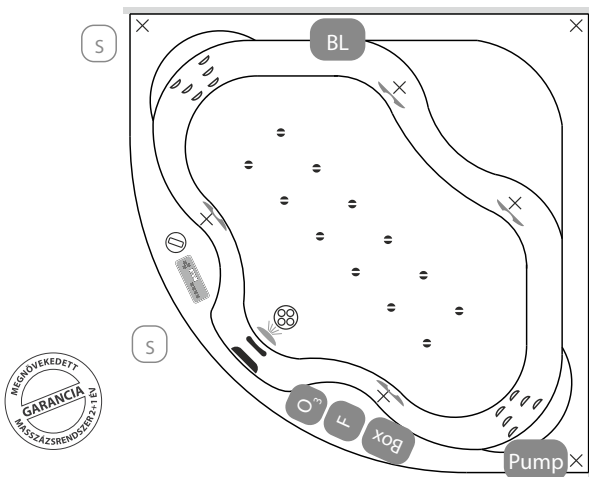

Kádperem alatti komponensek

- Láb
- Vízpumpa
- Légekompreszor
- Elektronikavezérlő
- Ózongenerátor
- Friss vizes öblítés (opcionális)
- Szerelőnyílás beépített kádnál

A fentiekől eltérő kialakításokat is vállalunk, figyelembe véve a kádtest műszaki paramétereit. **Kérjen ajánlatot** az igénye megjelölésével a bemutoterem@metahungary.hu e-mail címen.

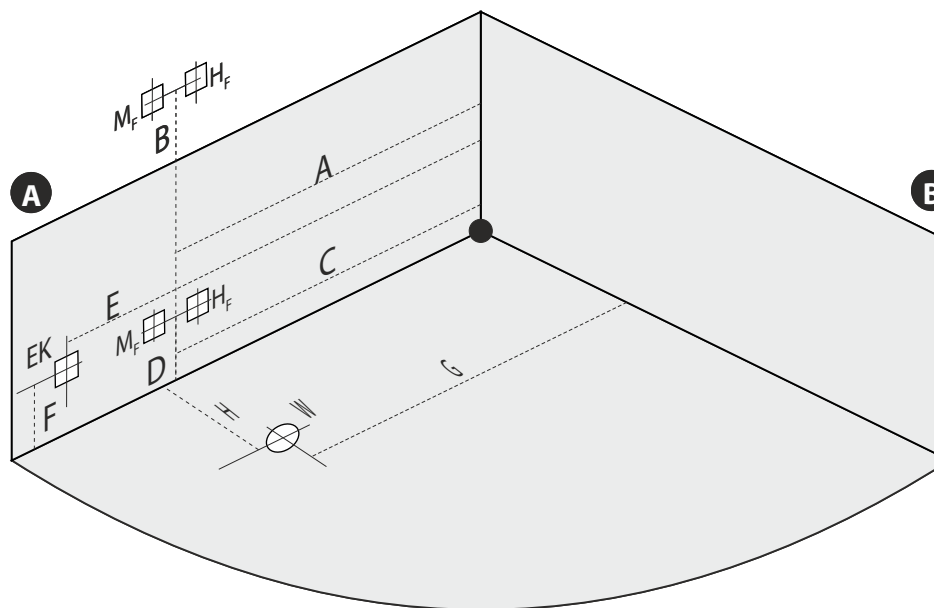

Jelmagyarázat

EK: Elektromos kiállítás

W: Lefolyó pozíciója

H_F - M_F: Fali kádtöltő pozíciója

H-M: Hideg-Meleg víz kiállítás peremre szerelt csaptelep esetében. 1/2"-os nyitó-záró szelep. Amennyiben a masszázrendszer rendelkezik friss vizes öblítő funkcióval, akkor a hidegvizes oldalon, dupla, vagy "T" elágazással kell kiállni.

	140x140	150x150
A	800 mm	800 mm
B	710 mm	710 mm
C	800 mm	800 mm
D	250 mm	250 mm
E	1000 mm	1000 mm
F	250 mm	250 mm
G	750 mm	800 mm
H	900 mm	950 mm

Masszázrendszer áramigénye

	Activ vízz masszázs	+10 fúvókás pezsgőfürdő	Wellness masszázrendszer	Wellness Premium masszázrendszer	Wellness Premium Plus masszázrendszer	Elegant masszázrendszer
Teljesítmény	900 W	400 W	1100 W	1100 W	1100 W	1100 W
Áramfelvétel	2,7 A	1,2 A	4,5 A	4,5 A	4,5 A	4,5 A

Kiegészítők áramigénye

Vízfűtés	Szinterápia	Relax szinterápia	Ózongenerátor
1500 W	max. 30 W		6 W
4,5 A			

*A vízfűtés minden esetben opcionális. A vízhőmérsékletet beállítani, vezérelni a Wellness Premium Plus és Elegant rendszereknél lehet. A többi vízz masszázs rendszerénél csak vízhőmérséklet szinten tartás funkció lehetséges.